

ARCO

SPOT

ORIENT

CUBE

PLAIN

STONE

1. Nazwa

Łazienkowe wpusty liniowe Aqua Ambient (w wersji z syfonem oraz bez syfonu)

2. Cechy i przeznaczenie produktu

Łazienkowy wpust liniowy Aqua Ambient to nowy trend w odprowadzaniu wody w miejscach takich jak łazienki, salony spa, obiekty sportowe. Wpusty liniowe Aqua Ambient zostały zaprojektowane zgodnie z najnowszymi trendami tak by idealnie współgrały z walorami architektonicznymi pomieszczeń użytkowych o podwyższonym standardzie wykończenia.

3. Konstrukcja

Łazienkowy wpust liniowy Aqua Ambient

1. Ruszty (możliwość zastosowania):
 - a) ruszt typu Grid lub
 - b) ruszt typu Stone.
 Ruszty typu Stone występują w wariantach – z wypełnieniem konglomeratowym białym oraz czarnym jak również w wersji do wklejenia kamienia lub kafła wg własnego uznania.
- 2a. Gumowe dystanse rusztu
- 2b. Dystanse pozycjonujące
3. Rynna odpływowa
4. Kołnierz
5. Uziemienie
6. Korpus odpływu
7. Syfon
8. Kapturek

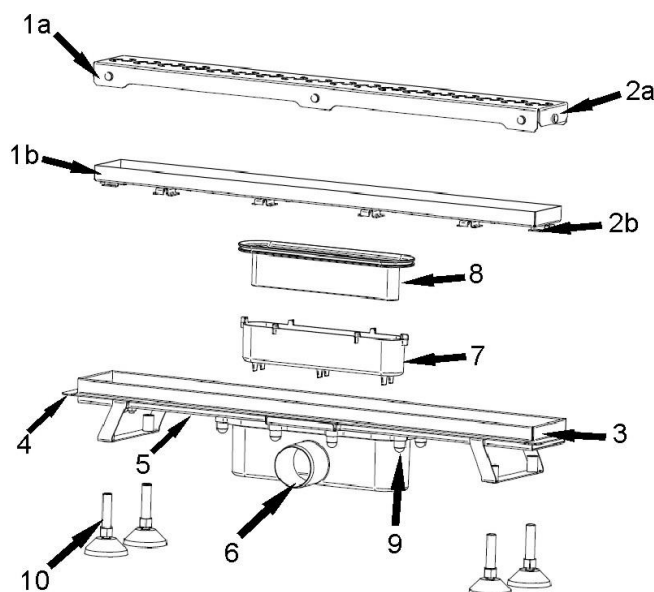

- 9. Nakrętki
- 10. Nóżki poziomujące

* Łazienkowe wpusty liniowe serii 9-2971 posiadają dodatkowo kołnierz hydroizolacyjny.

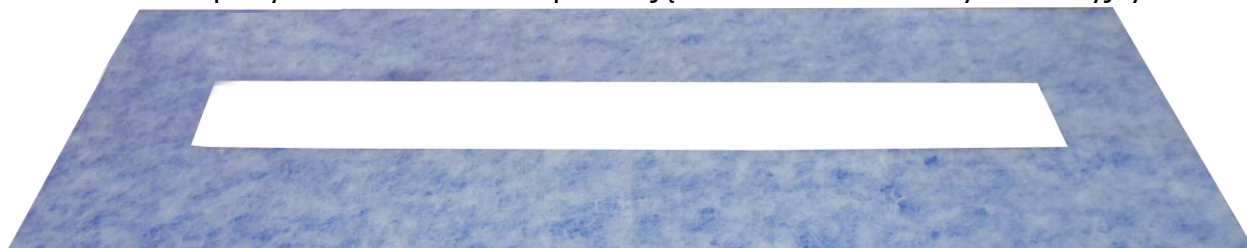

4. Zasada działania

Łazienkowe wpusty liniowe Aqua Ambient odprowadzają wodę z natrysków poprzez 2 rodzaje rusztów – ruszty z otworami lub ruszt pod płytkę/kamień. W przypadku rusztu z otworami woda odprowadzana jest szczeliną wokół rusztu oraz przez otwory w ruszcie. W przypadku rusztu pod płytkę woda odprowadzana jest poprzez szczelinę wokół rusztu. Łazienkowe wpusty liniowe posiadają kołnierz uszczelniający umożliwiający zastosowanie np. mat uszczelniających. Rynny odpływowe zostały wyposażone w złącze uziemiające. Opcjonalne maty uszczelniające zapewniają doskonałe połączenie z klejami budowlanymi i powłokami uszczelniającymi.

5. Przykładowe zastosowanie



6. Wymiary i parametry techniczne

Łazienkowy wpust liniowy Aqua Ambient

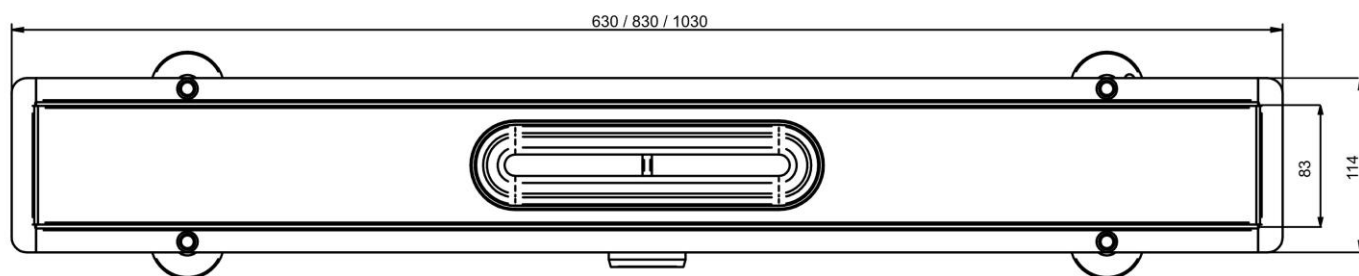
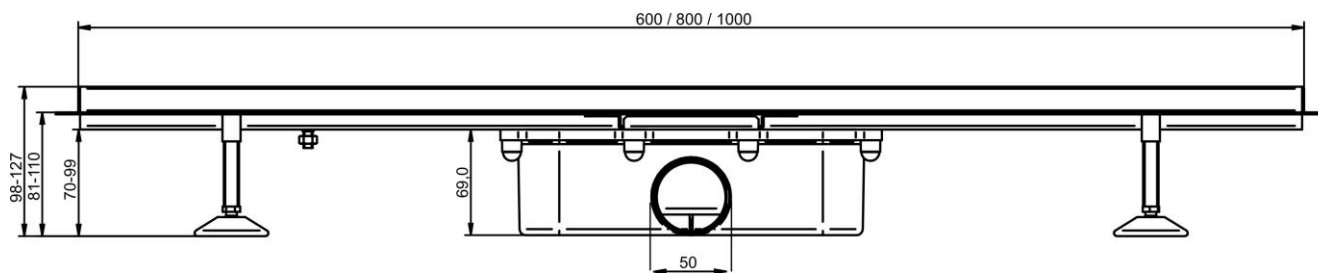

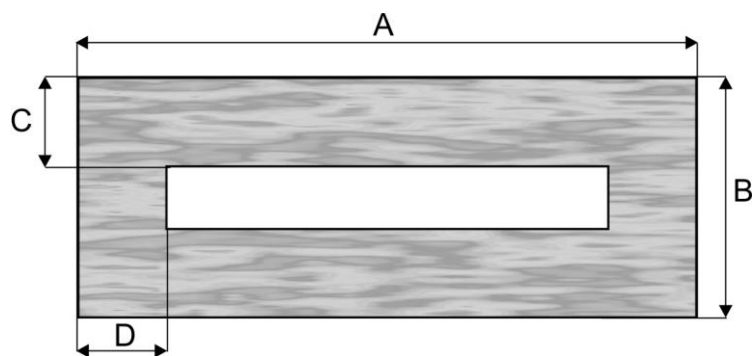

Kołnierz hydroizolacyjny





Długość wpustu	A [mm]	B [mm]	C [mm]	D [mm]
600	602	85	120	120
700	702	85	120	120
800	802	85	120	120
900	902	85	120	120
1000	1002	85	120	120

Łazienkowe wpusty liniowe

Element	Materiał	Parametr	Zdjęcie
Łazienkowy wpust liniowy Aqua Ambient			
Rynna odpływowa	Stal nierdzewna 1.4301	600, 700, 800, 900, 1000 mm	
Korpus odpływu	PP	Ø 50	
Syfon	ABS	-	
Kapturek	ABS	-	
Uszczelki	EPDM	-	
Przepływ	-	0,8 l/s	
Max temp.	-	95°C	
Klasa / max obciążenie	-	K3 / 300kg	
Kołnierz hydroizolacyjny			
Mata	Wodoszczelna folia z modyfikowanego polietylenu		
Materiał uzupełniający	Fizelina polipropylenowa		
Kolor	Niebieski		
Grubość	~ 0,67 mm		
Odporność temp	-30 st. C / + 90 st. C		

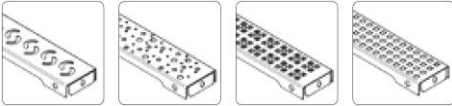
Ruszty łazienkowych wpustów liniowych





Element	Materiał	Parametr	Zdjęcie
Ruszty Grid			
Ruszt	Stal nierdzewna 1.4301	600, 700, 800, 900, 1000mm	
Wykończenie	Stal nierdzewna	Polerowane/satynowe	
Ruszty Stone			
Ruszt	Stal nierdzewna 1.4301	600, 700, 800, 900, 1000mm	

7. Numery artykułów

Łazienkowe wpusty liniowe

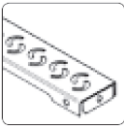
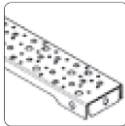
Kod	Nazwa produktu
9-2970-000-50-24-12	ŁAZIENKOWY WPUST LINIOWY AQUA AMBIENT 1000MM
9-2970-600-50-24-12	ŁAZIENKOWY WPUST LINIOWY AQUA AMBIENT 600MM
9-2970-700-50-24-12	ŁAZIENKOWY WPUST LINIOWY AQUA AMBIENT 700MM
9-2970-800-50-24-12	ŁAZIENKOWY WPUST LINIOWY AQUA AMBIENT 800MM
9-2970-900-50-24-12	ŁAZIENKOWY WPUST LINIOWY AQUA AMBIENT 900MM
9-2971-000-50-24-12	ŁAZIENKOWY WPUST LINIOWY AQUA AMBIENT Z KOŁNIERZEM HYDROIZOLACYJNYM 1000MM
9-2971-600-50-24-12	ŁAZIENKOWY WPUST LINIOWY AQUA AMBIENT Z KOŁNIERZEM HYDROIZOLACYJNYM 600MM
9-2971-700-50-24-12	ŁAZIENKOWY WPUST LINIOWY AQUA AMBIENT Z KOŁNIERZEM HYDROIZOLACYJNYM 700MM
9-2971-800-50-24-12	ŁAZIENKOWY WPUST LINIOWY AQUA AMBIENT Z KOŁNIERZEM HYDROIZOLACYJNYM 800MM
9-2971-900-50-24-12	ŁAZIENKOWY WPUST LINIOWY AQUA AMBIENT Z KOŁNIERZEM HYDROIZOLACYJNYM 900MM

Łazienkowe wpusty liniowe – ruszty

GRID					
Długość [mm]					
	ARCO	SPOT	ORIENT	CUBE	PLAIN
Ruszty polerowane					
600	9-2993-600-00-24-12	9-2992-600-00-24-12	9-2991-600-00-24-12	9-2994-600-00-24-	9-2995-600-00-24-
700	9-2993-700-00-24-12	9-2992-700-00-24-12	9-2991-700-00-24-12	9-2994-700-00-24-	9-2995-700-00-24-
800	9-2993-800-00-24-12	9-2992-800-00-24-12	9-2991-800-00-24-12	9-2994-800-00-24-	9-2995-800-00-24-
900	9-2993-900-00-24-12	9-2992-900-00-24-12	9-2991-900-00-24-12	9-2994-900-00-24-	9-2995-900-00-24-
1000	9-2993-000-00-24-12	9-2992-000-00-24-12	9-2991-000-00-24-12	9-2994-000-00-24-	9-2995-000-00-24-
Ruszty satynowe					
600	9-2993-600-99-26-12	9-2992-600-99-26-12	9-2991-600-99-26-12	9-2994-600-99-26-	9-2995-600-99-26-
800	9-2993-800-99-26-12	9-2992-800-99-26-12	9-2991-800-99-26-12	9-2994-800-99-26-	9-2995-800-99-26-
1000	9-2993-000-99-26-12	9-2992-000-99-26-12	9-2991-000-99-26-12	9-2994-000-99-26-	9-2995-000-99-26-
STONE					
Długość [mm]					
	STONE				
600	9-2965-600-00-24-12				
700	9-2965-700-00-24-12				
800	9-2965-800-00-24-12				
900	9-2965-900-00-24-12				
1000	9-2965-000-00-24-12				

8. Dane logistyczne

Kod	Ilość szt. w op.	Wymiary opakowania
Korpusy		
9-2970-000-50-24-12	1	630x125x100
9-2970-600-50-24-12	1	830x125x100
9-2970-700-50-24-12	1	1030x125x100
9-2970-800-50-24-12	1	1030x125x100
9-2970-900-50-24-12	1	1030x125x100
9-2971-000-50-24-12	1	630x125x100
9-2971-600-50-24-12	1	830x125x100
9-2971-700-50-24-12	1	1030x125x100
9-2971-800-50-24-12	1	1030x125x100
9-2971-900-50-24-12	1	1030x125x100
Długość	Ilość szt. w op.	Wymiary opakowania
Ruszty		
600	1	600x78x28
700	1	800x78x28
800	1	800x78x28
900	1	1000x78x28
1000	1	1000x78x28

9. Opakowanie



10. Zalety

- szybkie i skuteczne odprowadzanie wody z powierzchni posadzki,
- wysoka odporność na działanie związków chemicznych i temperatury,
- brak ryzyka przedostawania się wody do części łazienki nieprzeznaczonych pod brodzik,
- dodatkowy kołnierz uszczelniający zapewnia szczelność ułatwiając montaż i wydłużając trwałość warstwy hydroizolacyjnej w posadzce,
- wpust po zabudowaniu tworzy idealnie gładką i płaską powierzchnię umożliwiając dowolną aranżację pomieszczenia bez tworzenia zbędnych progów, podziałów i barier,
- łagodnie zakończone krawędzie gwarantują bezpieczeństwo użytkownika,
- estetyczny wygląd - wykończenie ze stali nierdzewnej umożliwia idealne dopasowanie do wnętrza,

- nowoczesne wzornictwo - kilkanaście możliwości aranżacji wnętrza, dzięki szerokiej ofercie możliwych do zastosowania wersji rusztów,
- możliwość wyprodukowania dowolnej długości łazienkowych wpustów liniowych w zakresie od 300 do 1000mm.

11. Aprobaty i deklaracje

- Aprobata techniczna AT-15/9501/2015
- Krajowa deklaracja zgodności nr 08/2017
- Atest Higieniczny HK/W/0601/01/2017

12. Gwarancja i zakres odpowiedzialności

Podczas prac montażowych należy przestrzegać zasad BHP zawartych w przepisach i normach budowlanych Capricorn S.A. Szczegółowe informacje na temat warunków gwarancji i zakresu odpowiedzialności dostępne są na stronie www.capricorn.pl.

13. Producent

Capricorn S.A.

58-160 Świebodzice,

Ciernie 11

tel./fax +48/74/854 05 16

www.capricorn.pl

e-mail: capricorn@capricorn.pl

Produkty, teksty, fotografie, rysunki oraz schematy w tym dokumencie mogą być zmienione przez Capricorn S.A. bez wcześniejszego zawiadomienia oraz podania powodu. Po najnowsze informacje o naszych produktach prosimy o wizytę na stronie www.capricorn.pl.